

LAYOUT - W.C. PCD  
ESCALA 1:20

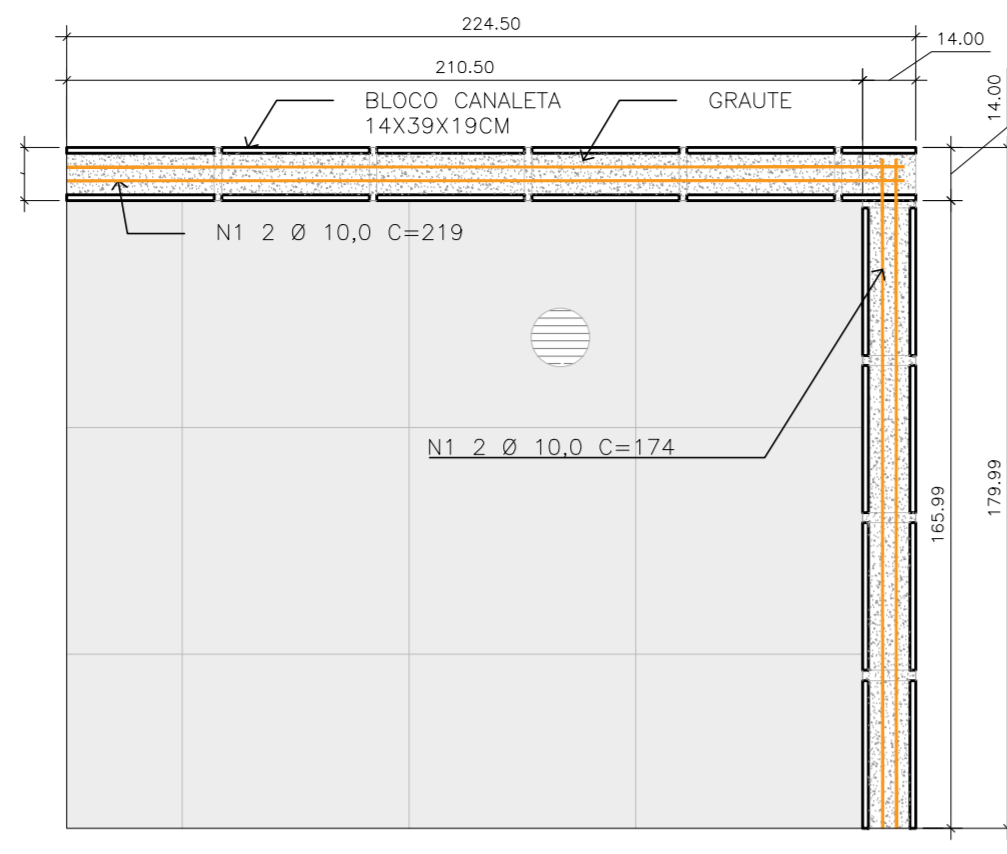

PROJETO ESTRUTURAL - W.C. PCD  
VIGAS BALDRAMES  
ESCALA 1:20

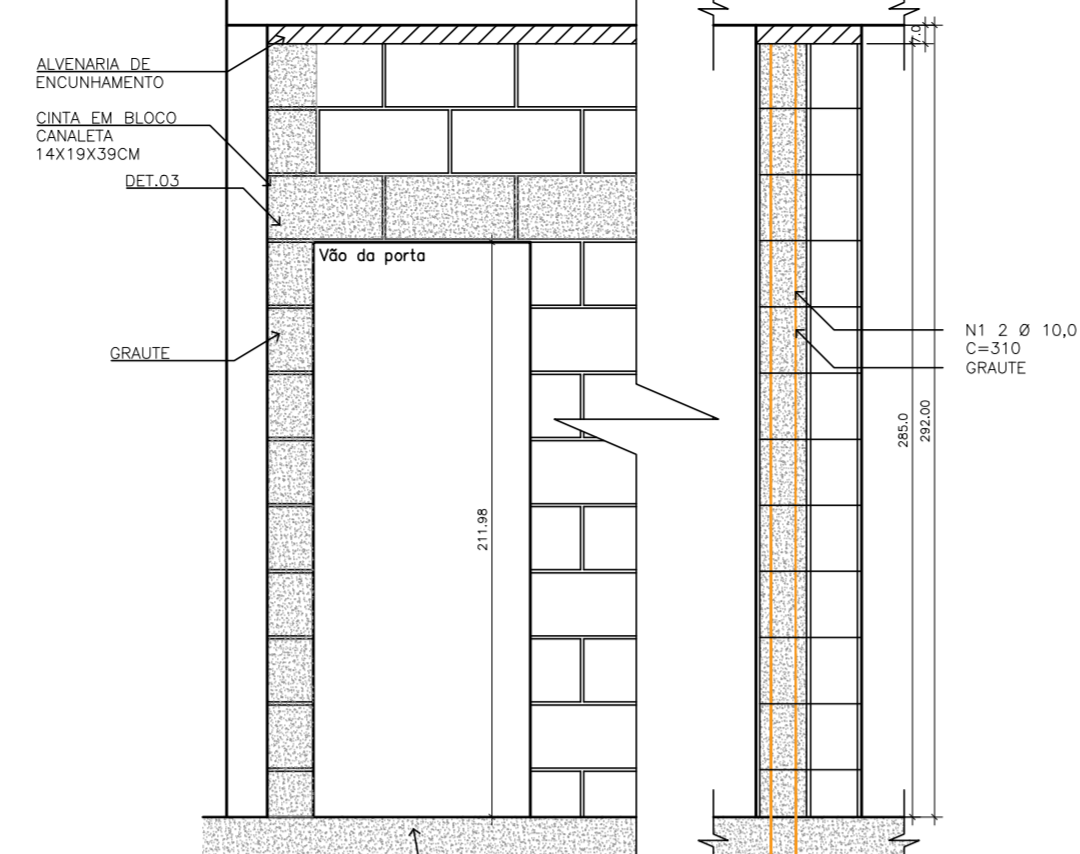

ELEVÇÃO PROJETO ESTRUTURAL - W.C. PCD  
ESCALA 1:20

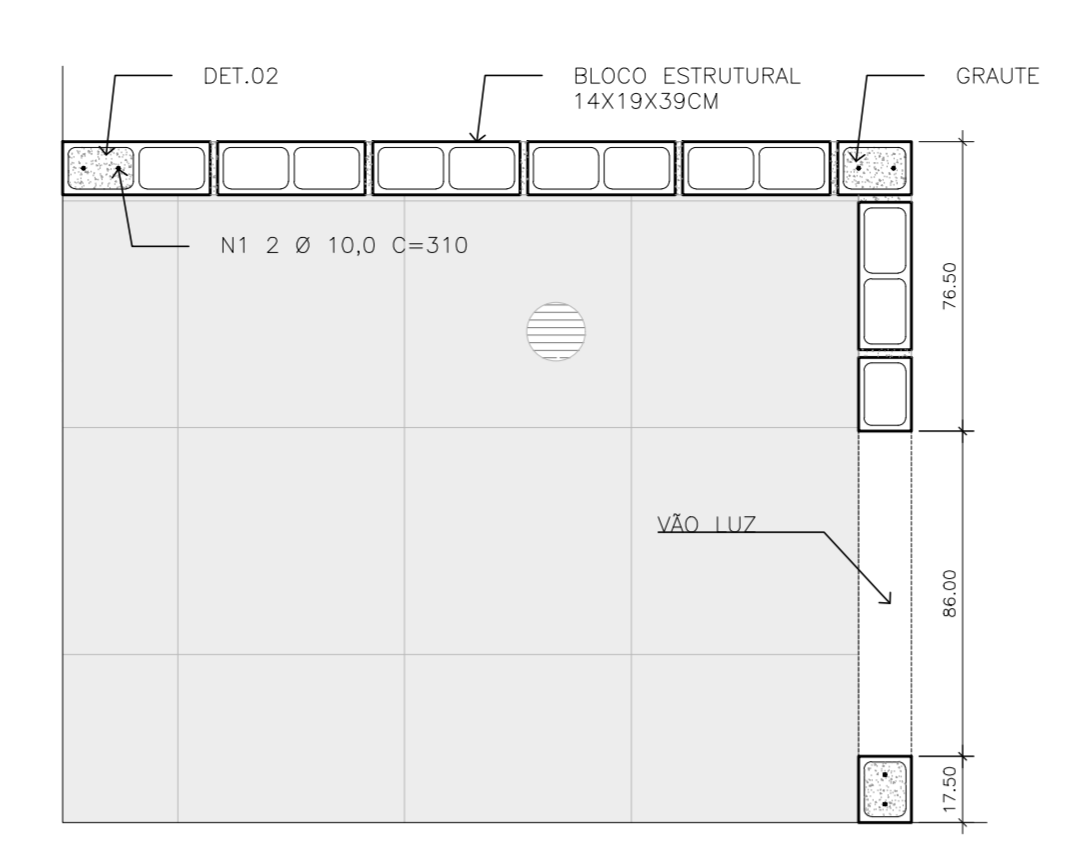

PLANTA PROJETO ESTRUTURAL - W.C. PCD  
PAREDE ESTRUTURAL  
ESCALA 1:20

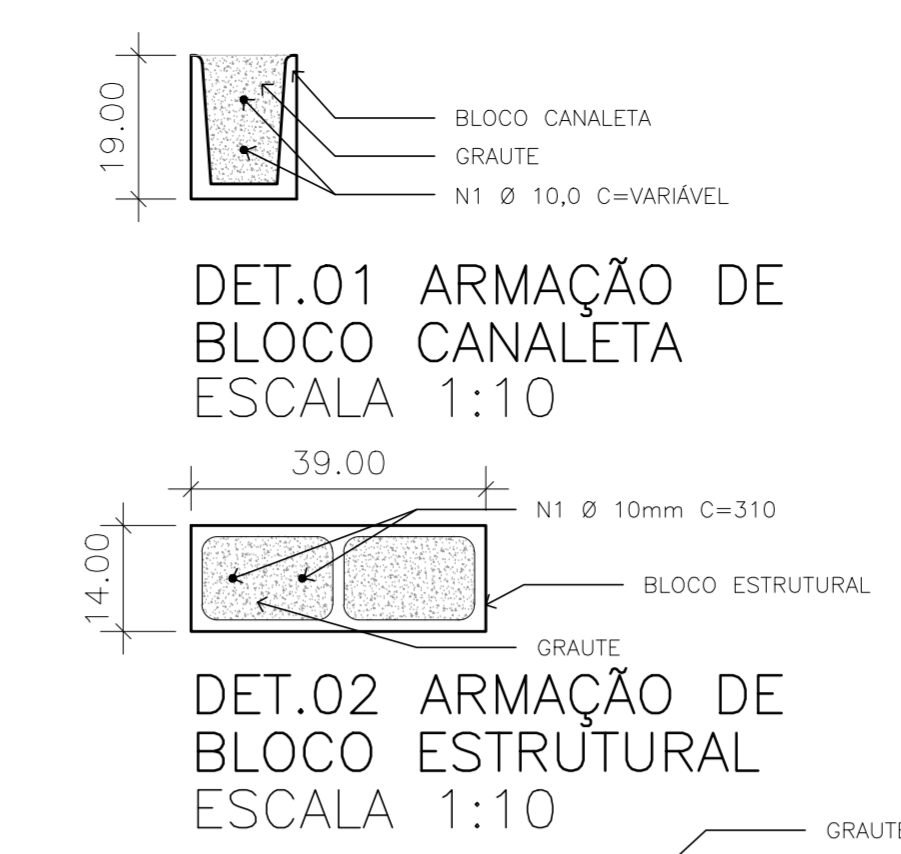

DET.01 ARMAÇÃO DE BLOCO CANALETA  
ESCALA 1:10

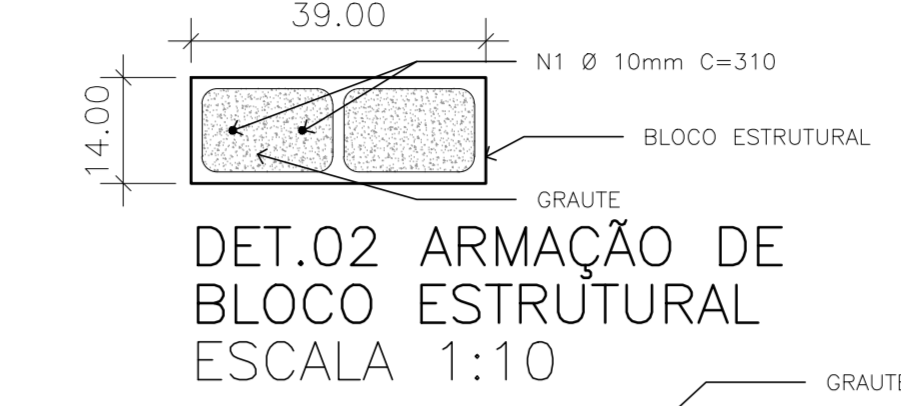

DET.02 ARMAÇÃO DE BLOCO ESTRUTURAL  
ESCALA 1:10

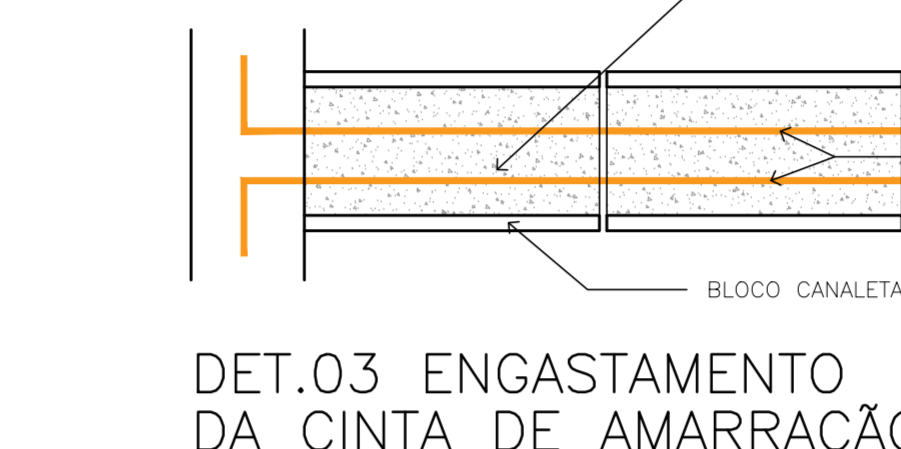

DET.03 ENGASTAMENTO DA CINTA DE AMARRAÇÃO  
ESCALA 1:10

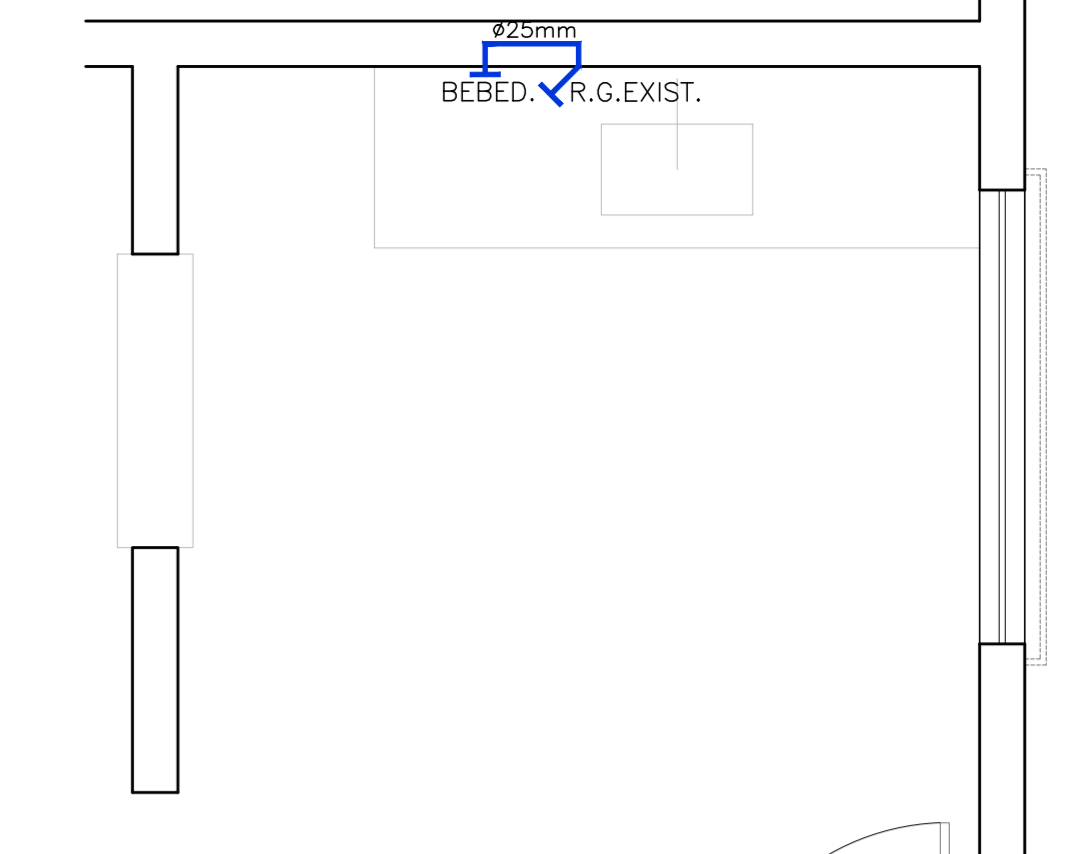

INSTALAÇÃO DE REDE DE ÁGUA FRIA - COZINHA  
ESCALA 1:25

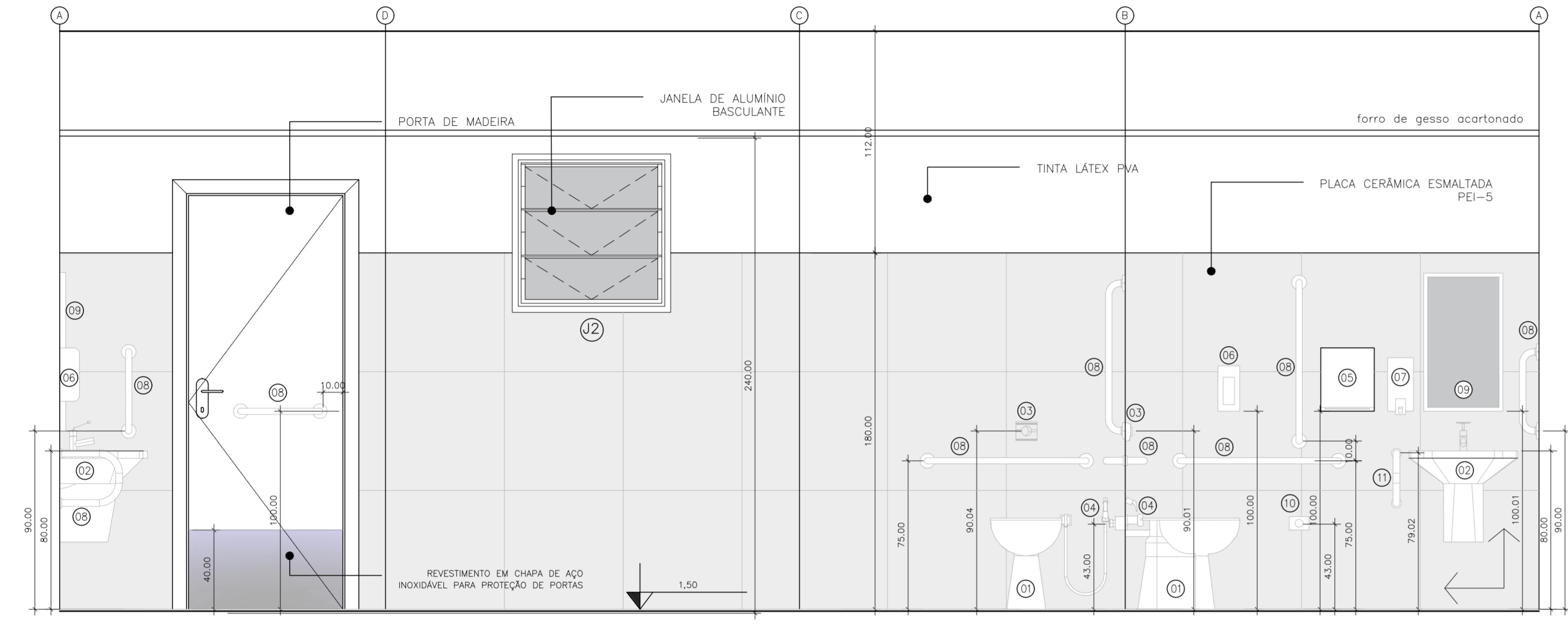

AMPLIAÇÃO - W.C. PCD  
ESCALA 1:20

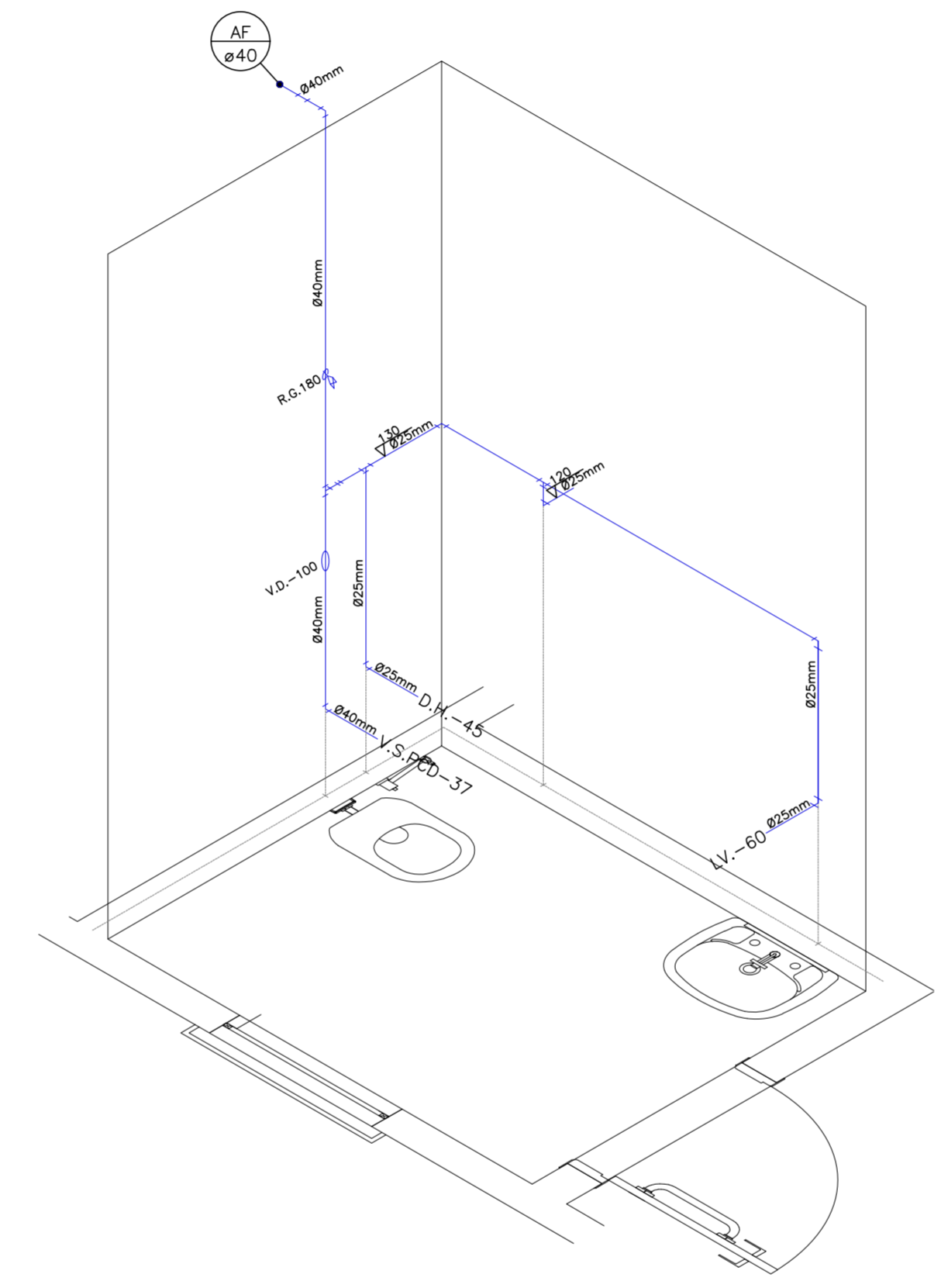

ISOMÉTRICA ÁGUA FRIA - W.C. PCD  
ESCALA 1:25

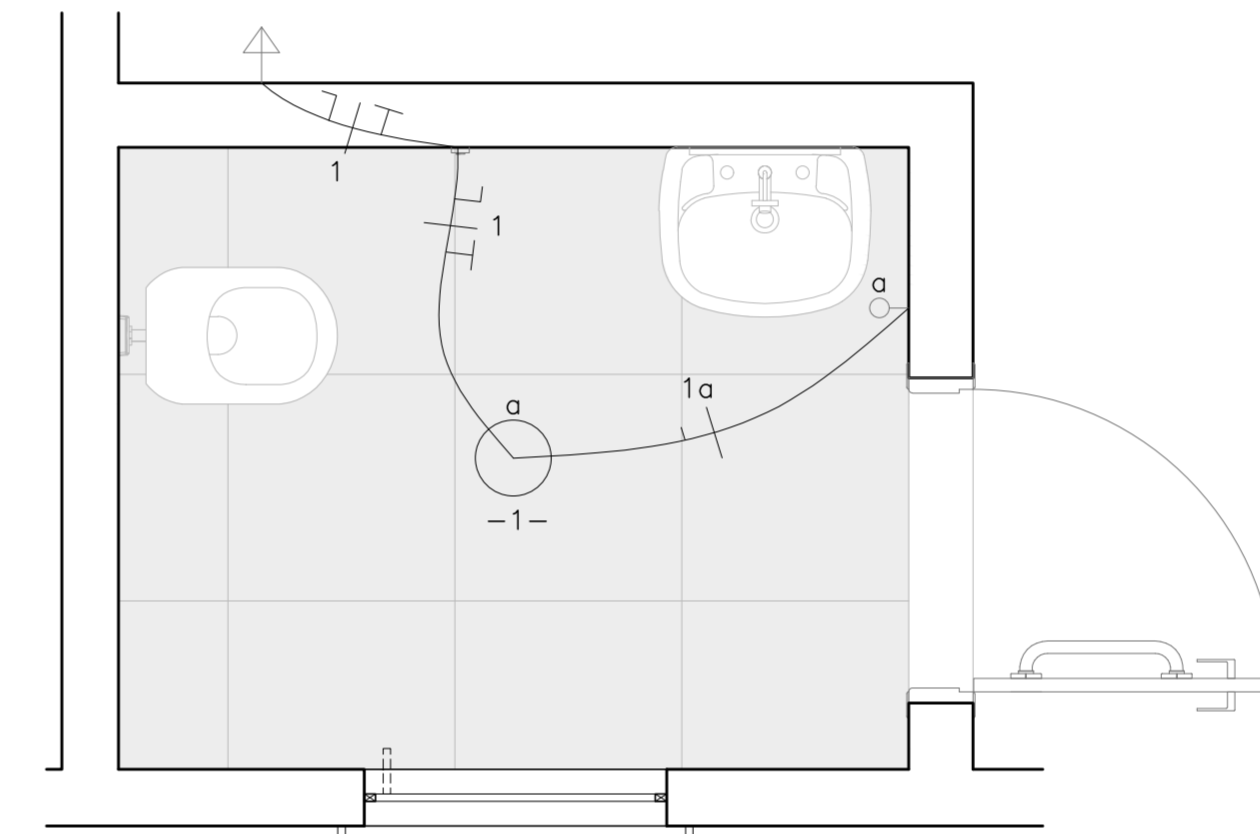

INSTALAÇÃO ELÉTRICA - W.C. PCD  
ESCALA 1:20

LEGENDA

CONDUTORES

- CONDUTOR NEUTRO NO INTERIOR DO ELETRÓDUTO
- CONDUTOR DE FASE NO INTERIOR DO DUTO
- CONDUTOR TERRA NO INTERIOR DO ELETRÓDUTO
- CONDUTOR DE RETORNO NO INTERIOR DO ELETRÓDUTO

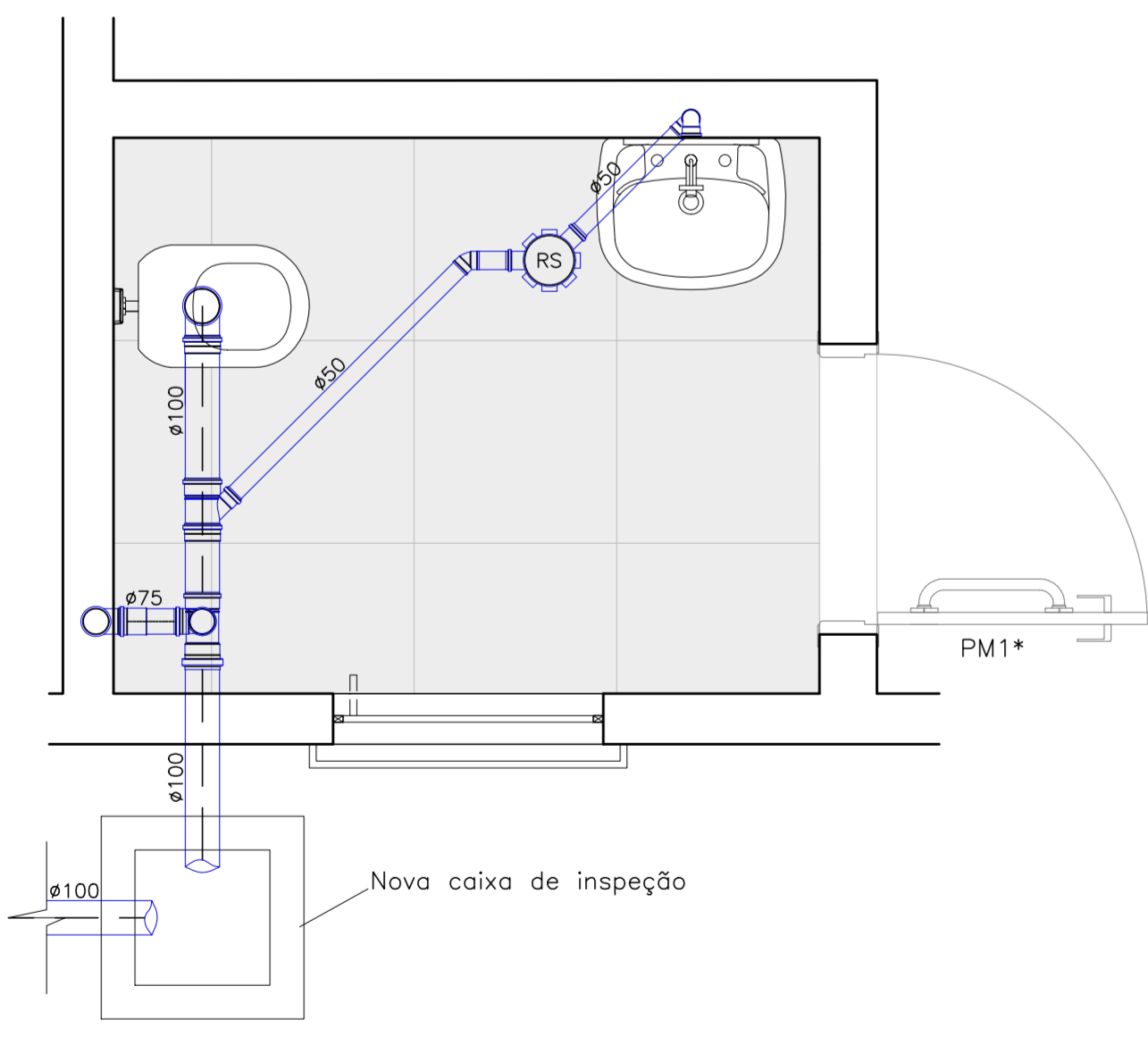

INSTALAÇÃO DE ESGOTO SANITÁRIO - W.C. PCD

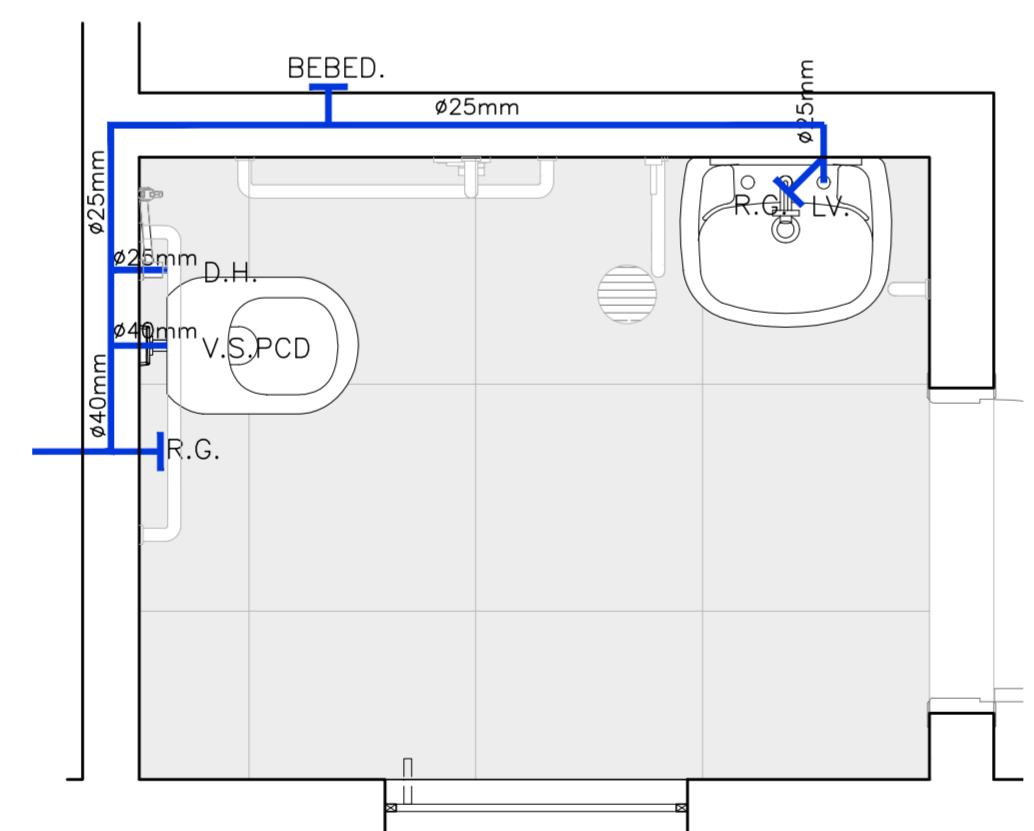

INSTALAÇÃO DE REDE DE ÁGUA FRIA - W.C. PCD  
ESCALA 1:20

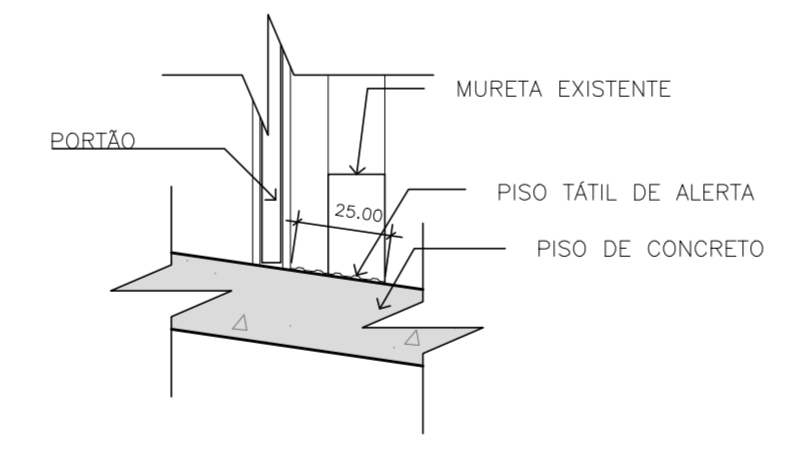

CORTE PISO TÁTIL DE ALERTA - ACESSO PRINCIPAL  
ESCALA 1:20

LEGENDA

PEÇAS E METAIS

- Ⓜ BACIA SIFONADA DE LOUÇA PARA PESSOAS COM DEFICIÊNCIA - CAPACIDADE DE 6 LITROS E TAMPA DE PLÁSTICO PARA BACIA SANITÁRIA (SEM ABERTURA FRONTAL)
- Ⓝ LAVATÓRIO DE LOUÇA SEM COLUNA E TORNEIRA VOLANTE TIPO ALAVANCA
- Ⓞ VÁLVULA DE DESCARGA EXTERNA, TIPO ALAVANCA COM REGISTRO PRÓPRIO
- Ⓟ DUCHA HIGIÊNICA FLEXÍVEL SEM REGISTRO DE PAREDE

ACESSÓRIOS

- Ⓠ DISPENSER TOALHEIRO EM ABS, PARA FOLHAS
- Ⓡ DISPENSER PAPEL HIGIÊNICO EM ABS, PARA FOLHAS
- Ⓢ SABONETEIRA TIPO DISPENSER, PARA REFIL DE 800 ML
- Ⓣ BARRA DE APOIO RETA, PARA PESSOAS COM MOBILIDADE REDUZIDA - COMPRIMENTO 80cm LAVATÓRIOS E PORTA - COMPRIMENTO 40cm

ACESSÓRIOS

- Ⓤ ESPELHO EM VIDRO CRISTAL LISO, ESPESSURA DE 4 MM
- Ⓡ SISTEMA DE ALARME PNE COM INDICADOR AUDIOVISUAL, PARA PESSOAS COM MOBILIDADE REDUZIDA OU CADEIRANTE
- Ⓣ BARRA DE APOIO LATERAL PARA LAVATÓRIO, PARA PESSOAS COM MOBILIDADE REDUZIDA, EM TUBO DE AÇO INOXIDÁVEL DE 1-1/4", COMPRIMENTO 25 A 30 CM

NOTAS

- ↶ PONTO DE ORIGEM PARA PAGINAÇÃO

1 NÃO MEDIR OS DESENHOS. USAR SÓ A COTAGEM  
2 TODAS AS COTAS ESTÃO EM CENTÍMETROS NESTA FOLHA.  
3 QUALQUER COTA INDICADA E SUJEITA A CONFIRMAÇÃO EM OBRA.  
4 EM CASO DE INCOERÊNCIA ENTRE DESENHOS A ESCALA MAS AMPLIAÇÃO É A QUE VIGORAR.  
5 AS COTAS DAS PORTAS INDICAM VÃO LIVRE (ENTRE BATENTES).  
6 DIFERENÇA SUPERIOR A 5cm NA LOCAÇÃO DA ALVENARIA, ENTRAR EM CONTATO COM A SECRETARIA DE OBRAS.

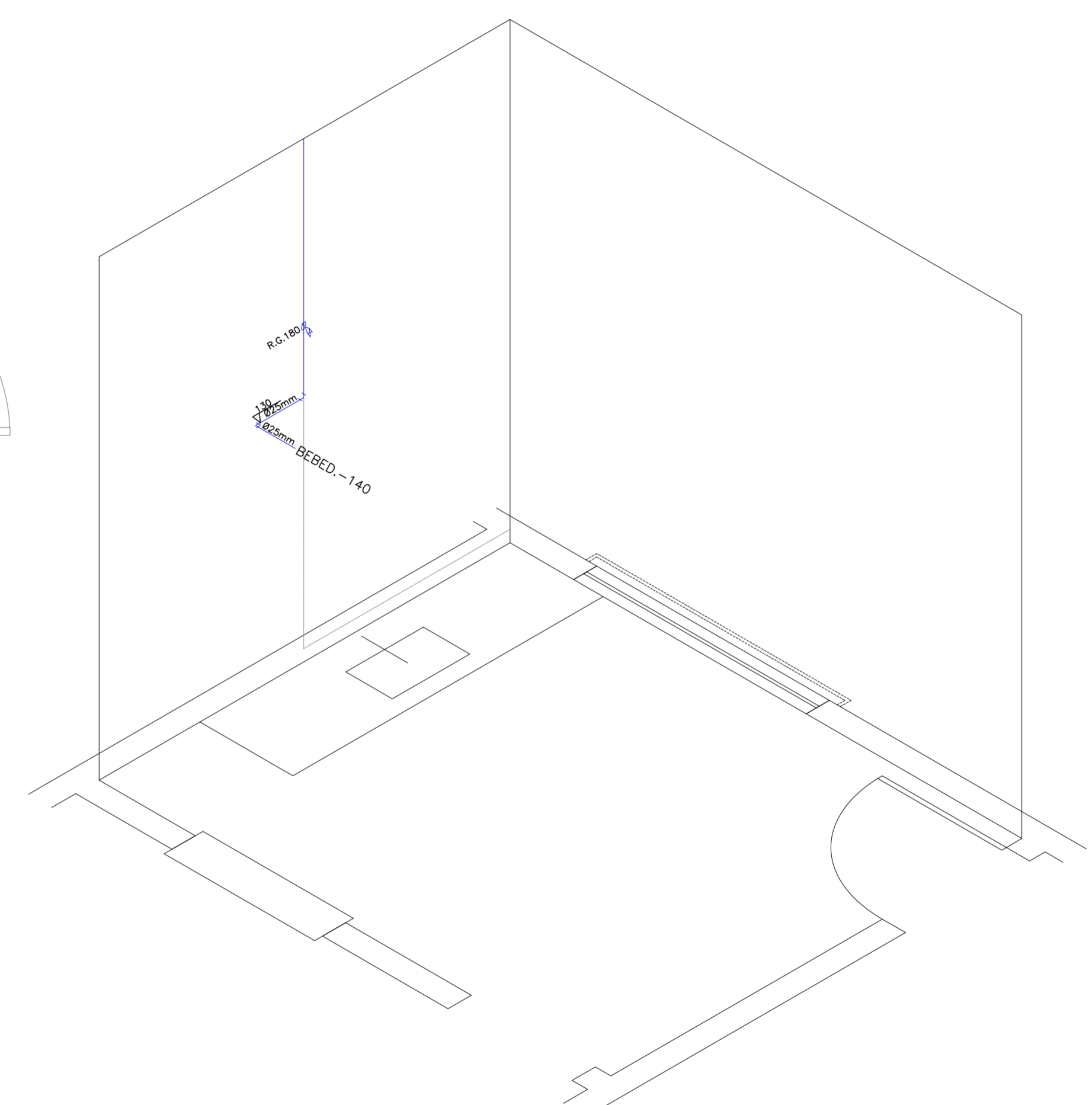

ISOMÉTRICA ÁGUA FRIA - COZINHA  
ESCALA 1:25

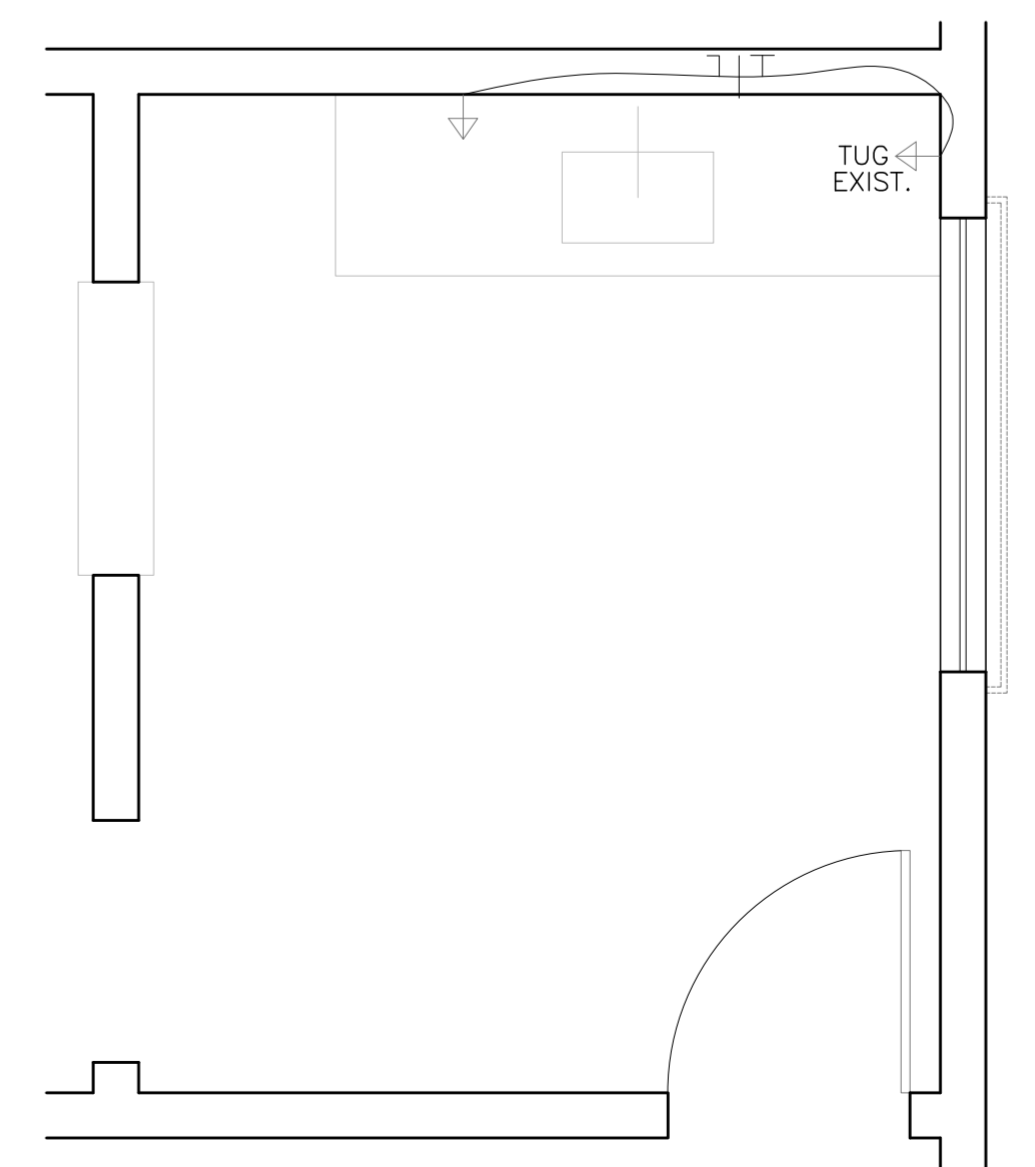

INSTALAÇÃO ELÉTRICA - COZINHA  
ESCALA 1:25

LEGENDA

CONDUTORES

- CONDUTOR NEUTRO NO INTERIOR DO ELETRÓDUTO
- CONDUTOR DE FASE NO INTERIOR DO DUTO
- CONDUTOR TERRA NO INTERIOR DO ELETRÓDUTO

PROJETO ARQUITETÔNICO EXECUTIVO		2/4
 <b>PREFEITURA MUNICIPAL DE RIO GRANDE DA SERRA</b> ESTADO DE SÃO PAULO		
AV. DOM PEDRO I N°10 - FONE OXX11 2770-0172		
OBJETO REFORMA DA UBS VILA CONDE SICILIANO	PREFEITA MARIA DA PENHA AGAZZI FUMAGALLI	
LOCAL RUA: ARUJÁ BAIRRO - VILA CONDE SICILIANO RIO GRANDE DA SERRA - SP	SECRETÁRIO DE OBRAS E PLANEJAMENTO LEANDRO DIAS FLORENCIO ART: 2620240933560 CREA: 5069504751	
REVISÃO 01	DATA MAI/24	ESCALA INDICADA